

## APPAIRAGE

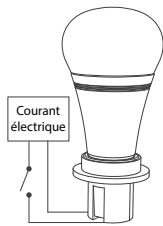

Eteignez la lumière après 10 secondes, rallumer.

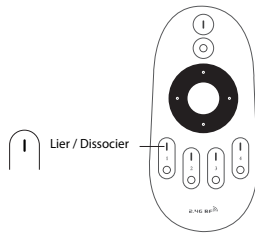

Lorsque la lumière est allumée, appuyez brièvement sur n'importe quelle zone 1 fois dans les 3 secondes.

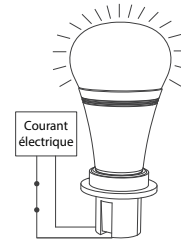

Le voyant clignote lentement 3 fois pour indiquer que la liaison est établie avec succès.

## DECONNEXION

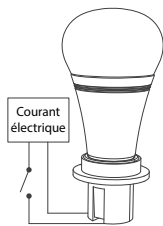

Eteignez la lumière après 10 secondes, rallumer.

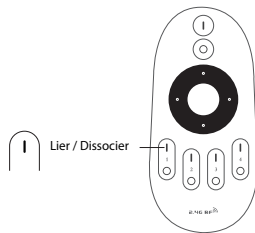

Lorsque la lumière est allumée, appuyez brièvement sur 5 fois dans les 3 secondes.

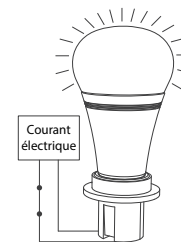

Le voyant qui clignote 10 fois rapidement signifie que la dissociation est réussie.



**Si la lumière ne clignote pas rapidement, la déconnexion a échoué, éteignez à nouveau la lumière et suivez les étapes ci-dessus pour supprimer à nouveau la liaison.**

## FUNCTIONNALITÉS DE LA TÉLÉCOMMANDE

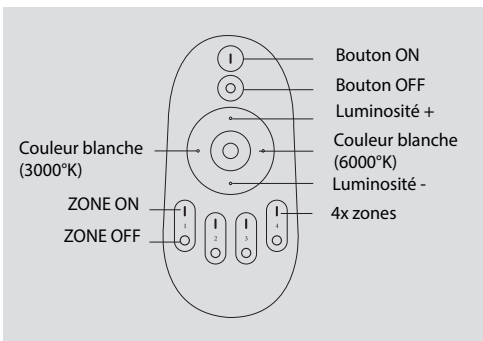

- Pour atténuer toutes les lumières blanches en même temps ou modifier la température de couleur, appuyez d'abord sur «Bouton ON».
- Pour ce faire avec des lumières individuelles, appuyez d'abord sur «Zone ON». Ensuite, définissez le réglage pour la température de couleur ou la luminosité.
- Pour allumer le mode veilleuse d'une seule ampoule (double blanc), maintenez enfoncé la «Zone OFF» de l'une des 4 zones.
- Pour allumer toutes les lumières en mode veilleuse, maintenez enfoncé le bouton «Bouton OFF».

## GROUPEMENT DE PLUSIEURS LUMIÈRES BLANCHES

Vous pouvez ajouter un nombre infini de lumières à une zone de la télécommande 4 canaux en reliant les lumières à différentes zones.

De cette façon, vous êtes complètement flexible dans la création de différentes combinaisons. Ci-dessous, vous pouvez voir quelques exemples de regroupement :

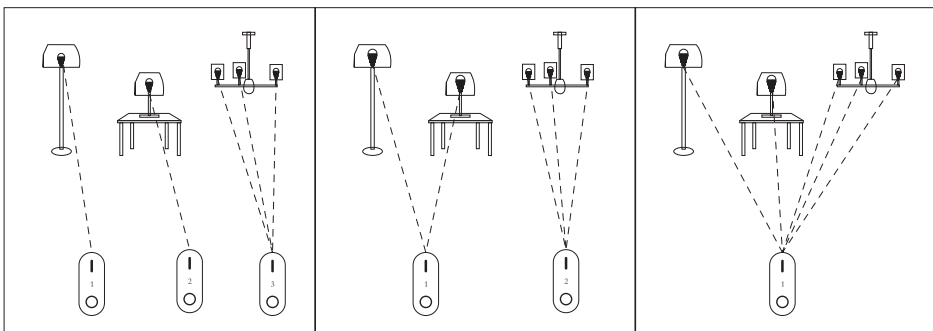

Il est bon de savoir qu'une double lumière blanche peut être connectée à quatre télécommandes différentes, c'est-à-dire 16 zones uniques! Nous vous recommandons d'utiliser des piles rechargeables pour les télécommandes. Pour cette raison, nous n'incluons pas les piles ordinaires. Nous espérons que vous apprécierez nos choix écologiques et qu'ils ne vous causeront aucun inconvénient.

## LINKING INSTRUCTIONS

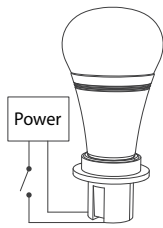

Switch off the light after 10 seconds, switch on again.

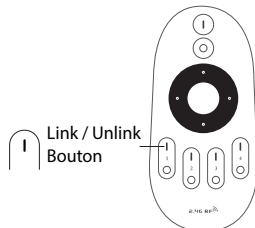

When the light on, short press any zone of 1 time within 3 seconds.

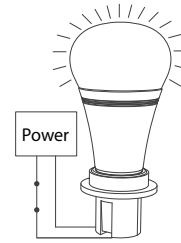

The light blink 3 times slowly means the linking is done successfully.

## UNLINKING INSTRUCTIONS

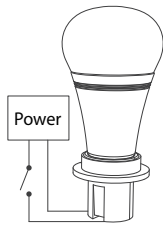

Switch off the light after 10 seconds, switch on again.

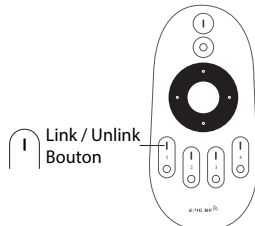

When the light on, short press 5 times within 3 seconds.

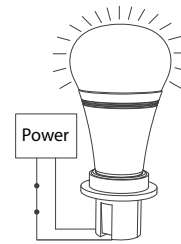

The light blinking 10 times quickly means the unlinking successfully.



If the light not blink quickly, the unlink failed, pls switch off the light again and follow the above steps to unlink again.

## BASIC CONTROL FUNCTIONS

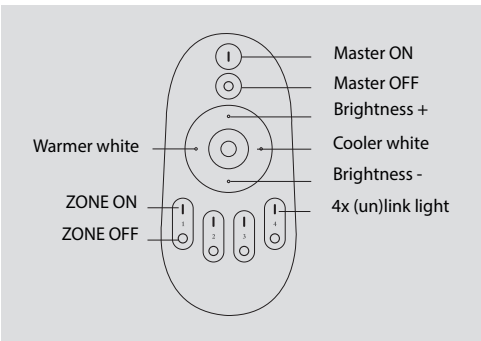

- To dim all dual white lights at once or change the color temperature, first press 'Master ON'.
- To do this with individual lights, first press 'Zone ON'. Secondly, set the adjustment for color temperature or brightness.
- To turn on the night light mode of a single (dual white) light, press and hold the 'Zone OFF' from one of the 4 Zones.
- To turn on all the lights in night light mode, press and hold 'Master OFF'.

## GROUPING OF SEVERAL DUAL WHITE LIGHTS

You can add an endless numbers of lights to a zone on the 4 channel remote by linking the lights to different zones. This way you are completely flexible in creating different group combinations. Below you can see some grouping examples :

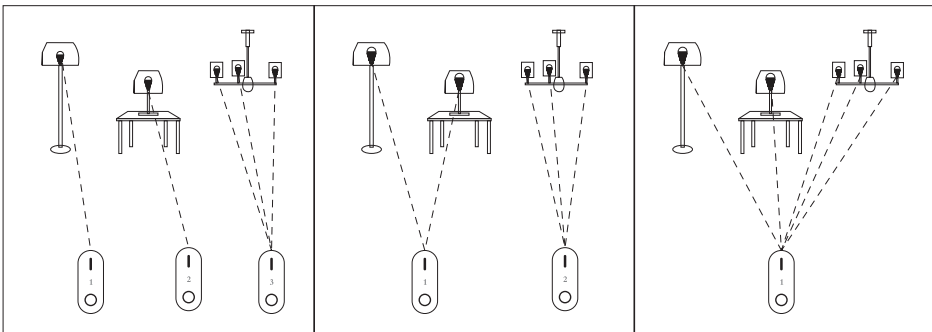

Good to know that one dual white light can connect with up to four different remote controllers, that is 16 unique zones ! We recommend using rechargeable batteries for the remote controls. For that reason, we don't include ordinary batteries. We hope you appreciate our environmental friendly choices and they do not cause you any inconvenience.

## INSTRUCCIONES DE ENLACE

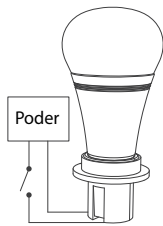

Apaga la luz después de 10 segundos, encender de nuevo.

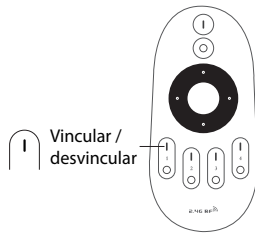

Cuando se enciende la luz, presione brevemente cualquier zona de 1 vez en 3 segundos.

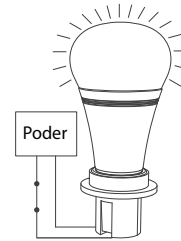

El parpadeo de la luz 3 veces lentamente significa que el enlace se realizó con éxito.

## UNLINKING INSTRUCTIONS

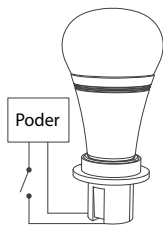

Switch off the light after 10 seconds, switch on again.

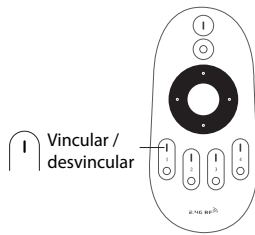

When the light on, short press 5 times within 3 seconds.

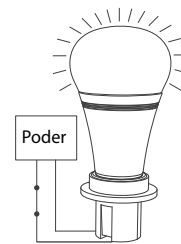

The light blinking 10 times quickly means the unlinking successfully.



**Si la luz no parpadea rápidamente, el desvío falló, apague la luz nuevamente y siga los pasos anteriores para desvincular nuevamente.**

## FUNCIONES BÁSICAS DE CONTROL

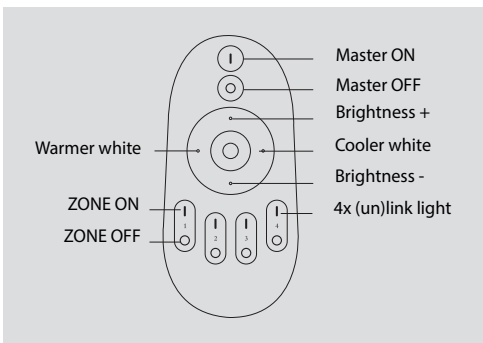

- Para atenuar todas las luces blancas duales a la vez o cambiar la temperatura del color, primero presione 'Master ON'.
- Para hacer esto con luces individuales, primero presione 'Zone ON'. En segundo lugar, configure el ajuste de temperatura de color o brillo.
- Para activar el modo de luz nocturna de una sola luz (doble blanco), mantenga presionada la 'Zona APAGADA' de una de las 4 Zonas.
- Para encender todas las luces en el modo de luz nocturna, presione y mantenga presionado 'Master OFF'!

## AGRUPACIÓN DE VARIAS LUCES BLANCAS DOBLES

Puede agregar un sinfín de luces a una zona en el control remoto de 4 canales al vincular las luces a diferentes zonas. De esta manera, eres completamente flexible para crear diferentes grupos combinaciones. A continuación puede ver algunos ejemplos de agrupación:

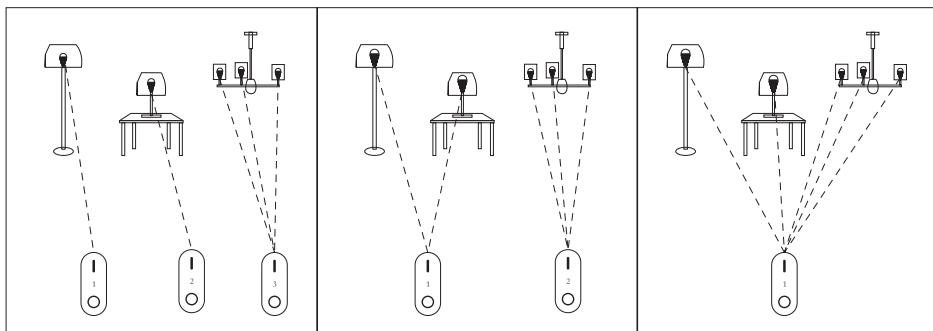

Es bueno saber que una luz blanca doble se puede conectar con hasta cuatro controles remotos diferentes, ¡eso es 16 zonas únicas! Recomendamos el uso de baterías recargables para los controles remotos. Por esa razón, no incluimos baterías comunes. Esperamos que aprecie nuestras opciones amigables con el medio ambiente y que no le causen ningún inconveniente.

## ISTRUZIONI DI COLLEGAMENTO

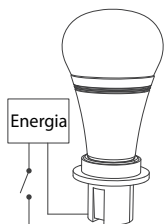

Spegni la luce dopo 10 secondi, riaccendere.

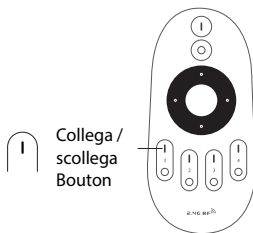

Quando la luce è accesa, premere brevemente qualsiasi zona di 1 volta entro 3 secondi.

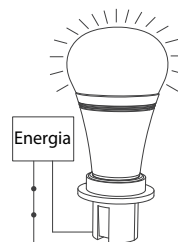

La luce lampeggia 3 volte lentamente significa che il collegamento è stato eseguito correttamente.

## ISTRUZIONI SBLOCCANTI

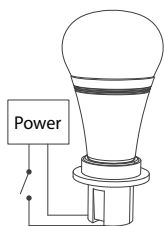

Spegni la luce dopo 10 secondi, riaccendere.

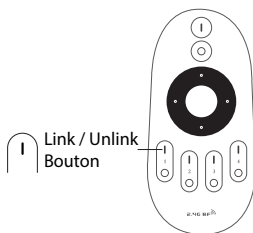

Quando la luce è accesa, premere brevemente 5 volte entro 3 secondi.

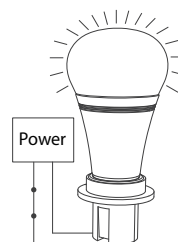

La luce che lampeggia 10 volte significa che lo scollegamento è riuscito.



**Se la luce non lampeggia rapidamente, lo scollegamento non è riuscito, spegnere nuovamente la luce e seguire i passaggi precedenti per scollegare nuovamente.**

## FUNZIONI DI CONTROLLO DI BASE

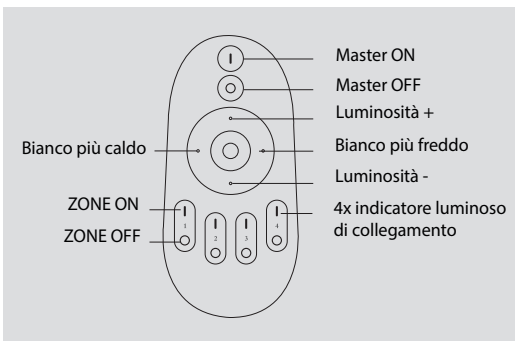

- Per abbassare contemporaneamente tutte le doppie luci bianche o modificare la temperatura del colore, premere prima "Master ON".
- Per fare ciò con le singole luci, premere prima 'Zone ON'. In secondo luogo, impostare la regolazione per la temperatura o la luminosità del colore.
- Per attivare la modalità luce notturna di una luce singola (doppia bianca), tenere premuta la 'Zona OFF' da una delle 4 zone.
- Per accendere tutte le luci in modalità luce notturna, tenere premuto 'Master OFF'.

## Raggruppamento di diverse luci bianche doppie

È possibile aggiungere un numero infinito di luci a una zona sul telecomando a 4 canali collegando le luci a zone diverse. In questo modo sei completamente flessibile nella creazione di diversi gruppi combinazioni. Di seguito puoi vedere alcuni esempi di raggruppamento :

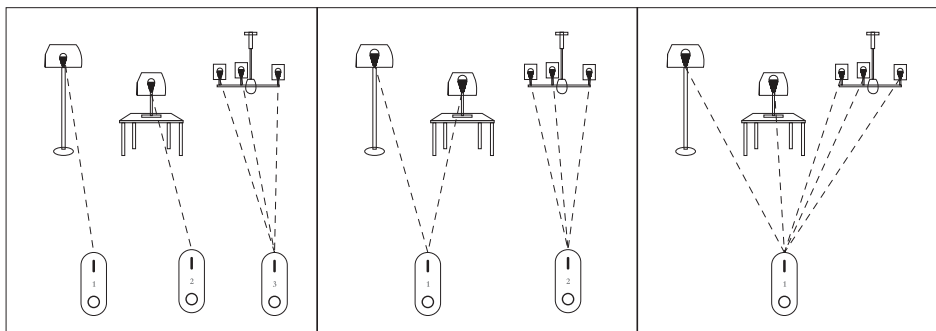

Buono a sapersi che una doppia luce bianca può connettersi con un massimo di quattro diversi telecomandi, ovvero 16 zone uniche! Si consiglia di utilizzare batterie ricaricabili per i telecomandi. Per questo motivo, non includiamo batterie ordinarie. Ci auguriamo che apprezziate le nostre scelte rispettose dell'ambiente e che non vi causino alcun inconveniente.

## LINKANLEITUNG

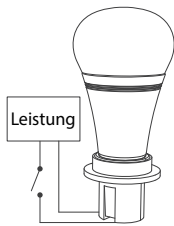

Licht nach 10 Sekunden ausschalten, wieder einschalten

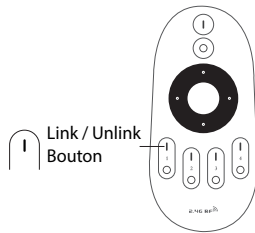

Wenn das Licht an ist, drücken Sie innerhalb von 3 Sekunden 1 Mal kurz auf eine beliebige Zone.

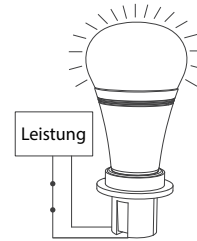

Das dreimalige langsame Blinken des Lichts bedeutet, dass die Verknüpfung erfolgreich durchgeführt wurde.

## ANWEISUNGEN ENTKNÜPFEN

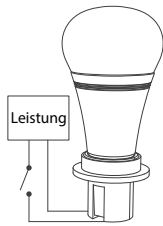

Licht nach 10 Sekunden ausschalten, wieder einschalten.

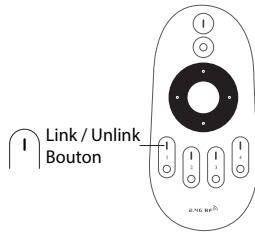

Wenn das Licht an ist, drücken Sie kurz 5 mal innerhalb von 3 Sekunden.

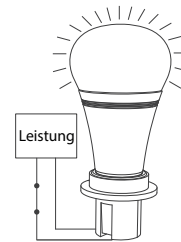

Das 10-fache Blinken der LED bedeutet, dass die Verbindung erfolgreich getrennt wurde.



**Wenn das Licht nicht schnell blinkt, ist das Trennen der Verbindung fehlgeschlagen. Schalten Sie das Licht erneut aus und befolgen Sie die obigen Schritte, um die Verbindung wieder zu trennen.**

## GRUNDLEGENDE STEUERFUNKTIONEN

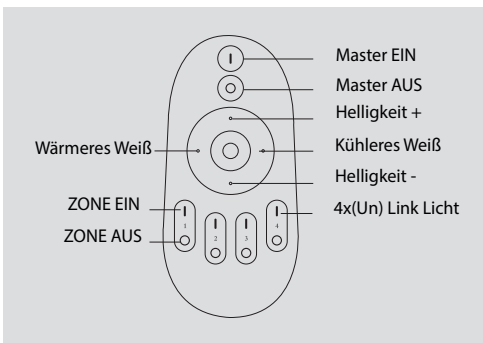

- Um alle zwei weißen Lichter auf einmal zu dimmen oder die Farbtemperatur zu ändern, drücken Sie zuerst 'Master ON!'.
- Um dies mit einzelnen Lichtern zu tun, drücken Sie zuerst 'Zone ON!'. Zweitens stellen Sie die Einstellung für Farbtemperatur oder Helligkeit ein.
- Um den Nachtlichtmodus eines einzelnen (doppelten weißen) Lichts einzuschalten, halten Sie die 'Zone OFF' in einer der 4 Zonen gedrückt.
- Um alle Lichter im Nachtlichtmodus einzuschalten, halten Sie 'Master OFF' gedrückt.

## Gruppierung von mehreren DUAL WHITE LIGHTS

Sie können einer Zone auf der 4-Kanal-Fernbedienung eine endlose Anzahl von Lichtern hinzufügen, indem Sie die Lichter mit verschiedenen Zonen verknüpfen. Auf diese Weise können Sie völlig flexibel verschiedene Gruppen erstellen. Unten sehen Sie einige Gruppierungsbeispiele:

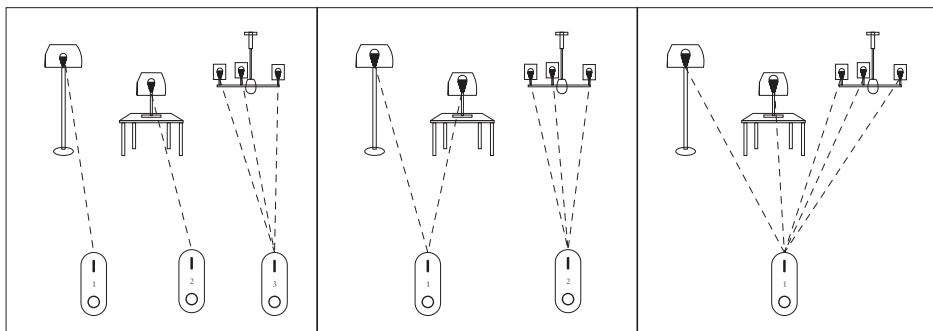

Gut zu wissen, dass ein doppeltes weißes Licht mit bis zu vier verschiedenen Fernbedienungen verbunden werden kann, das sind 16 einzigartige Zonen! Wir empfehlen, für die Fernbedienungen wiederaufladbare Batterien zu verwenden. Aus diesem Grund enthalten wir keine normalen Batterien. Wir hoffen, dass Sie unsere umweltfreundlichen Entscheidungen zu schätzen wissen und dass sie Ihnen keine Unannehmlichkeiten bereiten.